

МІНІСТЕРСТВО ОСВІТИ І НАУКИ УКРАЇНИ
ДЕРЖАВНИЙ УНІВЕРСИТЕТ «КИЇВСЬКИЙ АВІАЦІЙНИЙ ІНСТИТУТ»



ОСВІТНЬО –ПРОФЕСІЙНА ПРОГРАМА
«Міжнародне право»

Першого (бакалаврського) рівня вищої освіти

за спеціальністю D 9 «Міжнародне право»

галузь знань D «Бізнес, адміністрування та право»

СМЯ КАІ ОПП Б 65432-02-2025

Освітньо-професійна програма
Затверджена Вченою радою КАІ
протокол № _____ від _____ 2025 р.
Вводиться в дію наказом в.о. президента
_____ Ксенія СЕМЕНОВА

Наказ № _____ від _____ 2025 р.

КИЇВ 2025

	Система менеджменту якості ОСВІТНЬО-ПРОФЕСІЙНА ПРОГРАМА «МІЖНАРОДНЕ ПРАВО» Спеціальність D9 «Міжнародне право» Галузь знань D «Бізнес, адміністрування та право» Рівень вищої освіти - перший (бакалаврський)	Шифр документа	СМЯ КАІ ОПП Б 65432-02-2025
	стор. 2 з 29		

ЛИСТ ПОГОДЖЕННЯ
освітньо-професійної програми

ПОГОДЖЕНО

Науково-методичною радою КАІ
 Протокол № _____
 від « ____ » _____ 2025 р.
 Голова науково-методичної ради

ПОГОДЖЕНО

Вченою радою КАІ
 Протокол № _____
 від " ____ " _____ 2025 р.
 Голова вченої ради
 _____ Сергій ГНАТЮК

ПОГОДЖЕНО

Кафедрою міжнародного та європейського
 права
 протокол № _____
 від " ____ " _____ 2025 р.
 В.о. завідувача кафедри
 _____ Роман МАКСИМОВИЧ

ПОГОДЖЕНО

Студентською радою факультету права та
 міжнародних відносин
 протокол № _____
 від " ____ " _____ 2025 р.
 Голова
 _____ (П.І.Б.)

	Система менеджменту якості ОСВІТНЬО-ПРОФЕСІЙНА ПРОГРАМА «МІЖНАРОДНЕ ПРАВО» Спеціальність D9 «Міжнародне право» Галузь знань D «Бізнес, адміністрування та право» Рівень вищої освіти - перший (бакалаврський)	Шифр документа	СМЯ КАІ ОПП Б 65432-02-2025
	стор. 3 з 29		

ПЕРЕДМОВА

Розроблено робочою групою освітньо-професійної програми (спеціальності _____) у складі:

ГАРАНТ ОСВІТНЬОЇ ПРОГРАМИ:

МУШАК НАТАЛІЯ
БОГДАНІВНА

*д.ю.н., професор, професор
кафедри міжнародного та
європейського права*

(підпис)

ЧЛЕНИ РОБОЧОЇ ГРУПИ:

ВОЛОШИН ЮРІЙ
ОЛЕКСІЙОВИЧ

*д.ю.н., професор, професор
кафедри міжнародного та
європейського права*

(підпис)

СТРЕЛЬЦОВА ОЛЬГА
ВІКТОРІВНА

*д.ю.н., професор, професор
кафедри міжнародного та
європейського права*

(підпис)

НУРУЛЛАЄВ ІЛЬКІН
САДАГАТ огли

*д.ю.н., професор, професор
кафедри міжнародного та
європейського права*

(підпис)

ЗАМУЛА АЛІНА ЮРІЇВНА

*к.ю.н., доцент, доцент
кафедри міжнародного та
європейського права*

(підпис)

КАСПРУК ОКСАНА
СЕРГІЇВНА

*к.ю.н., доцент, доцент
кафедри міжнародного та
європейського права*

(підпис)

КІБЕЦЬ ДАРІЯ
ВІКТОРІВНА

*к.ю.н., доцент, доцент
кафедри міжнародного та
європейського права*

(підпис)

	Система менеджменту якості ОСВІТНЬО-ПРОФЕСІЙНА ПРОГРАМА «МІЖНАРОДНЕ ПРАВО» Спеціальність D9 «Міжнародне право» Галузь знань D «Бізнес, адміністрування та право» Рівень вищої освіти - перший (бакалаврський)	Шифр документа	СМЯ КАІ ОПП Б 65432-02-2025
	стор. 4 з 29		

ЦВІГУН ОЛЕКСАНДР
ВІТАЛІЙОВИЧ

*здобувач вищої освіти за
освітньою програмою,
група МП-304*

(підпис)

ЗОВНІШНІ СТЕЙКГОЛДЕРИ:

КОРОТКИЙ ТИМУР
РОБЕРТОВИЧ

*к.ю.н., віце-президент
Всеукраїнської громадської
організації «Українська
асоціація міжнародного
права»*

(підпис)

НАДОЛЕНКО ГЕННАДІЙ
ОЛЕКСІЙОВИЧ

*Надзвичайний і
Повноважний Посол
України, Директор
Дипломатичної академії при
МЗС України*

(підпис)

Рецензії-відгуки зовнішніх стейкголдерів (додаються).
Рівень документа – 3б
Плановий термін між ревізіями – 1 рік

Контрольний примірник

	Система менеджменту якості ОСВІТНЬО-ПРОФЕСІЙНА ПРОГРАМА «МІЖНАРОДНЕ ПРАВО» Спеціальність D9 «Міжнародне право» Галузь знань D «Бізнес, адміністрування та право» Рівень вищої освіти - перший (бакалаврський)	Шифр документа	СМЯ КАІ ОПП Б 65432-02-2025
	стор. 5 з 29		

1. Профіль освітньо-професійної програми

Розділ 1. Загальна інформація		
1.1.	Повна назва закладу вищої освіти та структурного підрозділу	«Державний університет «Київський авіаційний інститут» Факультет міжнародних відносин Кафедра міжнародного та європейського права
1.2.	Ступінь вищої освіти та назва кваліфікації мовою оригіналу	ОС "Бакалавр" Освітня кваліфікація: Бакалавр міжнародного права
1.3.	Офіційна назва освітньо-професійної програми та спеціалізації (за наявності)	Міжнародне право
1.4.	Тип диплому та обсяг освітньо-професійної програми	Диплом бакалавра, одиничний, 240 кредитів ЄКТС, термін навчання (денна форма) 3 роки 10 місяців, термін навчання (заочна форма) 4 роки 6 місяців.
1.5.	Акредитаційна інституція	Національне агентство із забезпечення якості вищої освіти.
1.6.	Період акредитації	До 01.07.2026
1.7.	Цикл/рівень	6 рівень Національної рамки кваліфікацій України (НРК України), перший цикл Європейського простору вищої освіти (FQ-EHEA), 6 рівень Європейської рамки кваліфікацій для навчання впродовж життя (EQF-LLL)
1.8.	Передумови	<p>Прийом з дотриманням вимог щодо мінімального конкурсного балу, який встановлюється Порядком прийому на навчання для здобуття вищої освіти на відповідний рік вступу для спеціальності 293 «Міжнародне право».</p> <p>Наявність повної загальної середньої освіти, або освітнього ступеня молодшого бакалавра зі спеціальності 081 «Право», або освітньо-професійного ступеня фахового молодшого бакалавра зі спеціальності 081 «Право».</p> <p>Заклад вищої освіти має право визнати та перезарахувати не більше 60 кредитів ЄКТС, здобутих за попередньою освітньою програмою підготовки молодшого бакалавра або фахового молодшого бакалавра зі спеціальності 081 «Право».</p> <p>Умови вступу регулюються Правилами прийому до КАІ.</p>
1.9.	Форми навчання	Інституційна з елементами дистанційної: денна, заочна
1.10	Мова(и) викладання	Українська, англійська

	Система менеджменту якості ОСВІТНЬО-ПРОФЕСІЙНА ПРОГРАМА «МІЖНАРОДНЕ ПРАВО» Спеціальність D9 «Міжнародне право» Галузь знань D «Бізнес, адміністрування та право» Рівень вищої освіти - перший (бакалаврський)	Шифр документа	СМЯ КАІ ОПП Б 65432-02-2025
	стор. 6 з 29		

1.11	Інтернет-адреса постійного розміщення опису освітньо-професійної програми	http://kai.edu.ua http://fmv.nau.edu.ua/
------	---	--

Розділ 2. Ціль освітньо-професійної програми

2.1.	<p>Підготовка висококваліфікованих фахівців з міжнародного права, порівняльного правознавства, міжнародного приватного права, права України, міжнародних відносин, що включає глибоке вивчення іноземних мов та знання з галузей міжнародного і внутрішньодержавного права, зокрема, теорії міжнародного права, права міжнародних договорів, міжнародного гуманітарного права, міжнародного права захисту прав людини, європейського права, дипломатичних та консульських відносин, міжнародного космічного та повітряного права, міжнародного морського права, міжнародного приватного права, окремих галузей права України відповідно зі специфікою правового регулювання правових відносин у сфері космічної та авіаційної діяльності.</p> <p>Навчання за програмою передбачає підготовку професіоналів, які на високому фаховому рівні застосовують на практиці здобуті юридичні й загальнонаукові знання та компетенції, вільно орієнтуються в ключових організаційно-правових механізмах та правових інститутах галузей міжнародного права.</p> <p>Підготовка студентів здійснюється для подальшого навчання та до певних сфер діяльності із широким доступом до працевлаштування, конкурентоспроможних на світовому ринку праці, шляхом генерації нових знань та інноваційних ідей на основі інтеграції та інтернаціоналізації освіти, досліджень і практики.</p>
------	--

Розділ 3. Характеристика освітньо-професійної програми

3.1	Об'єкт предметної області	<p><i>Об'єкт вивчення:</i> основи теорії, інституційний механізм, практика застосування норм різних галузей та інститутів міжнародного публічного права, міжнародного приватного права, права Європейського Союзу, імплементація міжнародно-правових норм у внутрішньодержавному праві, основні концепції порівняльного правознавства.</p> <p><i>Цілі навчання:</i> набуття здатності розв'язувати складні спеціалізовані задачі у сфері міжнародного права, регулювання міжнародних відносин, взаємодії національного та міжнародного права, здійснювати аналіз, тлумачення і застосування джерел міжнародного та національного права.</p> <p><i>Теоретичний зміст предметної області:</i> поняття і концепції міжнародного права як системи юридичних принципів і норм, що регулюють міжнародні відносини, права Європейського Союзу, порівняльного правознавства.</p> <p><i>Методи, методики та технології:</i> загальнонаукові методи теоретичного та емпіричного дослідження; формально-юридичний, формально-юридичний, порівняльно-правовий метод; методики моделювання, moot court, case study, прогнозування,</p>
-----	---------------------------	---

	Система менеджменту якості ОСВІТНЬО-ПРОФЕСІЙНА ПРОГРАМА «МІЖНАРОДНЕ ПРАВО» Спеціальність D9 «Міжнародне право» Галузь знань D «Бізнес, адміністрування та право» Рівень вищої освіти - перший (бакалаврський)	Шифр документа	СМЯ КАІ ОПП Б 65432-02-2025
	стор. 7 з 29		

		<p>аналізу даних; технології пошуку й обробки інформації, сучасні цифрові технології.</p> <p><i>Інструменти та обладнання:</i> сучасне інформаційно-комунікаційне обладнання, стандарти, інформаційні ресурси та спеціалізоване програмне забезпечення, що застосовуються в міжнародно-правовій та національно-правовій діяльності.</p>
3.2.	Орієнтація освітньо-професійної програми	<p>Освітньо-професійна програма першого (бакалаврського) рівня вищої освіти «Міжнародне право» має академічну орієнтацію</p>
3.3.	Основний фокус освітньо-професійної програми та спеціалізації	<p>Загальна освіта за спеціальністю D9 «Міжнародне право». Якісне забезпечення підготовки юристів-міжнародників відповідно до світових стандартів правничої освіти з акцентом на міжнародно-правове регулювання авіакосмічних відносин, а також актуальних тенденцій міжнародного співробітництва за участю України, у тому числі правове регулювання європейської та євроатлантичної інтеграції України та міжнародного правосуддя, зокрема щодо злочину агресії та воєнних злочинів.</p> <p>Ключові слова: право, міжнародне право, порівняльне правознавство, права людини, міжнародні відносини, міжнародне повітряне та космічне право, міжнародне публічне право, міжнародне приватне право, право Європейського Союзу, міжнародно-правовий договір.</p>
3.4.	Особливості освітньо-професійної програми	<p>Освітньо-професійна програма забезпечує формування та розвиток професійних знань і навичок, необхідних для здійснення діяльності у сфері міжнародно-правового регулювання, направлена на здійснення багатопрофільної підготовки фахівців, здатних адаптуватися до нових професій, видів та форм зайнятості у правовій діяльності в умовах глобальних змін, зокрема, у сфері космічної та авіаційної діяльності.</p> <p>Включає обов'язкове вивчення двох іноземних мов, проходження навчальної, перекладацької та фахової практик на базі вітчизняних та іноземних установ.</p> <p>Програма реалізується українською та англійською мовами, більшість навчальних дисциплін є авторськими курсами. Включає обов'язкові та вибіркові блоки дисциплін. Можливість участі в програмах міжнародної академічної мобільності.</p>

	Система менеджменту якості ОСВІТНЬО-ПРОФЕСІЙНА ПРОГРАМА «МІЖНАРОДНЕ ПРАВО» Спеціальність D9 «Міжнародне право» Галузь знань D «Бізнес, адміністрування та право» Рівень вищої освіти - перший (бакалаврський)	Шифр документа	СМЯ КАІ ОПП Б 65432-02-2025
	стор. 8 з 29		

		Освітньо-професійна програма розроблена на основі студентоцентрованого підходу, який реалізується через індивідуалізацію освіти.
Розділ 4. Придатність випускників до працевлаштування та подальшого навчання		
4.1.	Працевлаштування випускників	Професійна діяльність у сфері міжнародного права в органах зовнішніх зносин, в міжнародних організаціях, органах державної влади та місцевого самоврядування, арбітражах, на підприємствах, в установах та організаціях, наукова, експертно-аналітична та консультативна діяльність у цій сфері. Працевлаштування на посади відповідно до Національного класифікатора України: Класифікатор професій (ДК 003:2010) та International Standarts Classifications of Occupations 2008 (ISCO-08), які потребують наявності вищої освіти зі спеціальностей 293 «Міжнародне право» та 081 «Право».
4.2.	Подальше навчання	Здобуття вищої освіти на другому (магістерському) рівні вищої освіти. Набуття додаткових кваліфікацій у системі освіти дорослих.
Розділ 5. Викладання та оцінювання		
5.1.	Викладання та навчання (методи, методики, технології, інструменти та обладнання)	Студентоцентрований підхід у навчанні, самонавчання, проблемноорієнтоване навчання, лекції, практичні заняття із розв'язанням ситуаційних завдань та з використанням кейс-методів, ділових ігор, міждисциплінарних тренінгів, що розвивають комунікативні та лідерські навички й уміння працювати в команді, виконання проєктів, дослідницькі роботи, тестування на паперовому/електронному носію, атестаційний екзамен зі спеціальності, кваліфікаційний іспит з іноземної мови, підготовка кваліфікаційної роботи.
5.2.	Оцінювання	Встановлення відповідності рівня засвоєння навчального матеріалу здійснюється відповідно до Положення про організацію освітнього процесу в Державному університеті «Київський авіаційний інститут» та інших нормативних документів університету в оцінках, виражених в балах, за національною (чотирибальною) шкалою та шкалою ЄКТС під час поточного, модульного, семестрового, підсумкового контролю, атестації здобувачів вищої освіти. Система оцінювання результатів навчання передбачає визначення якості виконаних здобувачами вищої освіти усіх запланованих видів навчальних робіт і рівня набутих ними знань та вмінь. Критерії оцінювання визначаються для

	Система менеджменту якості ОСВІТНЬО-ПРОФЕСІЙНА ПРОГРАМА «МІЖНАРОДНЕ ПРАВО» Спеціальність D9 «Міжнародне право» Галузь знань D «Бізнес, адміністрування та право» Рівень вищої освіти - перший (бакалаврський)	Шифр документа	СМЯ КАІ ОПП Б 65432-02-2025
	стор. 9 з 29		

		кожного освітнього компонента та фіксуються у нормативних документах університету (робочі програми навчальних дисциплін тощо).
Розділ 6. Програмні компетентності		
6.1.	Інтегральна компетентність (ІК)	Здатність розв'язувати складні спеціалізовані задачі у сфері міжнародного права.
6.2.	Загальні компетентності (ЗК)	<p>ЗК 01. Здатність до абстрактного мислення, аналізу і синтезу.</p> <p>ЗК 02. Здатність вчитися й оволодівати сучасними знаннями.</p> <p>ЗК 03. Здатність спілкуватися державною мовою як усно, так і письмово.</p> <p>ЗК 04. Здатність спілкуватися іноземною мовою.</p> <p>ЗК 05. Здатність до пошуку, обробки та аналізу інформацію з різних джерел.</p> <p>ЗК 06. Знання та розуміння предметної області та розуміння професійної діяльності.</p> <p>ЗК 07. Здатність працювати в міжнародному контексті.</p> <p>ЗК 08. Вміння працювати в команді.</p> <p>ЗК 09. Здатність реалізовувати свої права і обов'язки як члена суспільства, усвідомлювати цінності громадянського (вільного демократичного) суспільства та необхідність його сталого розвитку, верховенства права, прав і свобод людини і громадянина в Україні.</p> <p>ЗК 10. Здатність зберігати та примножувати моральні, культурні, наукові цінності і досягнення суспільства на основі розуміння історії та закономірності розвитку предметної області, її місця в загальній системі знань про природу і суспільство та у розвитку суспільства, техніки і технологій, використовувати різні види та форми рухової активності для активного відпочинку та ведення здорового способу життя.</p>
6.3.	Фахові компетентності (ФК)	<p>ФК 01. Здатність критично осмислювати теорії, принципи, методи і поняття міжнародного права, права Європейського Союзу, порівняльного правознавства, враховувати темпоральний чинник та прогнозувати основні напрямки розвитку правових систем.</p> <p>ФК 02. Здатність формувати судження у сфері міжнародного права, права Європейського Союзу, національного права, порівняльного правознавства, що враховують соціальні, наукові та етичні аспекти.</p>

	Система менеджменту якості ОСВІТНЬО-ПРОФЕСІЙНА ПРОГРАМА «МІЖНАРОДНЕ ПРАВО» Спеціальність D9 «Міжнародне право» Галузь знань D «Бізнес, адміністрування та право» Рівень вищої освіти - перший (бакалаврський)	Шифр документа	СМЯ КАІ ОПП Б 65432-02-2025
	стор. 10 з 29		

		<p>ФК 03. Здатність захищати національні інтереси власної держави та права людини за допомогою міжнародно-правових інструментів і механізмів.</p> <p>ФК 04. Здатність тлумачити і застосовувати право Європейського Союзу, брати участь в адаптації законодавства України до права ЄС, забезпечувати правове супроводження європейської та євроатлантичної інтеграції України.</p> <p>ФК 05. Здатність аналізувати зміст національних правових норм, інститутів і галузей права у порівняльно-правовому контексті.</p> <p>ФК 06. Здатність забезпечувати юридичний супровід правовідносин з іноземним елементом, зовнішньоекономічної діяльності та міжнародного економічного співробітництва.</p> <p>ФК 07. Здатність надавати юридичні висновки й консультації з питань міжнародного публічного і міжнародного приватного права, права Європейського Союзу, національного права України та права інших держав; прогнозувати й оцінювати юридичні ризики зовнішньополітичних та зовнішньоекономічних ініціатив та шляхи їхньої мінімізації.</p> <p>ФК 08. Здатність вести дискусію і дебати з міжнародно-правових та загально юридичних питань, готувати справи до розгляду в українських, закордонних, міжнародних судах і арбітражах.</p> <p>ФК 09. Здатність вести дипломатичне та ділове листування, аналізувати зміст, характер і юридичну природу міжнародно-правових документів.</p> <p>ФК 10. Здатність дотримуватися основних норм дипломатичного та ділового етикету, враховувати фундаментальні особливості культури, цінностей та правових традицій іноземних держав.</p> <p>ФК 11. Здатність продовжувати професійне навчання із значним ступенем автономії.</p> <p>ФК 12. Здатність розв'язувати складні спеціалізовані задачі і проблеми в міжнародно-правовій та національно-правовій діяльності.</p> <p>ФК 13. Здатність спілкуватися на професійному та соціальному рівнях з використанням фахової термінології, включаючи усну і письмову комунікацію державної та іноземними мовами.</p> <p>ФК 14. Здатність до самостійної підготовки проєктів нормотворчих, правоінтерпретаційних та правозастосовних актів.</p>
--	--	---

	Система менеджменту якості ОСВІТНЬО-ПРОФЕСІЙНА ПРОГРАМА «МІЖНАРОДНЕ ПРАВО» Спеціальність D9 «Міжнародне право» Галузь знань D «Бізнес, адміністрування та право» Рівень вищої освіти - перший (бакалаврський)	Шифр документа	СМЯ КАІ ОПП Б 65432-02-2025
	стор. 11 з 29		

		<p><i>Додаткові фахові компетентності, пов'язані з особливостями освітньої програми:</i></p> <p>ФК 15. Здатність застосовувати знання засад і змісту інститутів міжнародного права з таких галузей, як: право міжнародних договорів, право зовнішніх зносин, міжнародне повітряне і космічне право, право міжнародних організацій, міжнародно-правові механізми захисту прав людини, міжнародне гуманітарне право тощо.</p> <p>ФК 16. Здатність розуміти значення механізмів міжнародно-правового співробітництва в авіакосмічній галузі.</p>
Розділ 7. Програмні результати навчання		
7.1.	Програмні результати навчання (ПРН)	<p>ПРН 01. Знати і розуміти основи зовнішньої політики держави, природу та динаміку міжнародних відносин, міжнародного співробітництва на універсальному та регіональному рівнях, ідентифікувати правовий статус суб'єктів міжнародних відносин та характер взаємодії між ними.</p> <p>ПРН 02. Розуміти історичний контекст формування міжнародно-правових норм та інститутів, цінності, що лежать у їхній основі, прогнозувати основні напрямки розвитку міжнародного і національного права.</p> <p>ПРН 03. Знати і розуміти нормативні положення, доктрини і принципи функціонування міжнародної і національних правових систем, здійснювати на цій основі аналіз та кваліфікацію правових явищ, застосовувати міжнародно-правові норми та принципи в національній правовій системі.</p> <p>ПРН 04. Аналізувати динаміку адаптації законодавства України до права Європейського Союзу, враховувати при розв'язанні складних професійних задач правові аспекти процесів європейської та євроатлантичної інтеграції.</p> <p>ПРН 05. Здійснювати порівняльний аналіз правових систем, оцінювати і аргументувати їхні недоліки та переваги, знаходити і тлумачити релевантне іноземне законодавство, надавати консультації щодо його змісту і практики застосування, оцінювати та мінімізувати ризики юридично значущих дій з урахуванням множинності правових систем і юрисдикцій.</p> <p>ПРН 06. Забезпечувати юридичний супровід захисту прав, відстоювання інтересів фізичних і юридичних</p>

	Система менеджменту якості ОСВІТНЬО-ПРОФЕСІЙНА ПРОГРАМА «МІЖНАРОДНЕ ПРАВО» Спеціальність D9 «Міжнародне право» Галузь знань D «Бізнес, адміністрування та право» Рівень вищої освіти - перший (бакалаврський)	Шифр документа	СМЯ КАІ ОПП Б 65432-02-2025
	стор. 12 з 29		

	<p>осіб, національних інтересів держави Україна за допомогою міжнародних та національних правових механізмів у сфері міжнародних публічних і міжнародних приватних відносин.</p> <p>ПРН 07. Використовувати практику Європейського суду з прав людини, інших міжнародних судових та арбітражних органів, міжнародних організацій та інших договірних органів, теоретичні знання з міжнародного права і національного права для обґрунтування і захисту власної позиції, захисту інтересів клієнта та в інших професійних цілях.</p> <p>ПРН 08. Складати проекти міжнародного договору та пов'язаної з ним документації (закону про ратифікацію, пояснювальних записок тощо) українською та іноземною мовами, складати процесуальні документи, тексти законопроектів, пояснювальних записок, порівняльних таблиць, іншої супровідної документації до законопроектів, вести дипломатичну й ділову кореспонденцію.</p> <p>ПРН 09. Передбачати широкі загальносуспільні наслідки укладання міжнародного договору, вчинення іншої дії дипломатичного або міжнародно-правового характеру, прийняття внутрішньодержавних нормативно-правових актів, виявляти відповідні ризики та попереджати загрози, зокрема, у співпраці з фахівцями інших галузей.</p> <p>ПРН 10. Вільно комунікувати з професійних питань державною та іноземними мовами усно та письмово, фахово використовувати юридичну термінологію.</p> <p>ПРН 11. Забезпечувати ефективну комунікацію у міжнародному середовищі, знати і використовувати правила дипломатичного протоколу та ділового етикету, враховувати особливості міжкультурного спілкування, виявляти толерантність, повагу до різноманітності, традицій і цінностей представників інших держав.</p> <p>ПРН 12. Доносити до фахівців і нефахівців інформацію, ідеї, проблеми, рішення та власний досвід з актуальних питань європейської та євроатлантичної інтеграції, міжнародного права, національного права та порівняльного правознавства.</p> <p>ПРН 13. Виробляти спільні рішення, працювати в команді, виявляти лідерські якості, визначати пріоритетні цілі у професійному і навчальному</p>
--	---

	Система менеджменту якості ОСВІТНЬО-ПРОФЕСІЙНА ПРОГРАМА «МІЖНАРОДНЕ ПРАВО» Спеціальність D9 «Міжнародне право» Галузь знань D «Бізнес, адміністрування та право» Рівень вищої освіти - перший (бакалаврський)	Шифр документа	СМЯ КАІ ОПП Б 65432-02-2025
	стор. 13 з 29		

	<p>контекстах, планувати індивідуальну та групову роботу з метою їх досягнення.</p> <p>ПРН 14. Володіти навичками професійного усного та письмового перекладу з/на іноземні мови, зокрема, з фахової тематики міжнародного права.</p> <p>ПРН 15. Використовувати сучасні цифрові технології, здійснювати збирання з різних джерел, систематизацію та аналіз інформації щодо міжнародних національних правових процесів і явищ.</p> <p>ПРН 16. Формулювати висновки, розробляти рекомендації, обґрунтовувати власне бачення шляхів розв'язання проблем у сфері правотворчої, право інтерпретаційної та правозастосовної діяльності.</p> <p>ПРН 17. Застосовувати сучасні наукові досягнення у сфері міжнародного права, права Європейського Союзу та національного права, інтерпретувати результати наукових досліджень та використовувати їх у практичній професійній діяльності.</p> <p>ПРН 18. Передбачати наслідки юридично значущих дій і рішень для окремих фізичних, юридичних осіб і держави.</p> <p>ПРН 19. Самостійно визначати освітні цілі та траєкторії навчання, знаходити необхідні для цього освітні ресурси.</p> <p>Додаткові програмні результати навчання, пов'язані з особливостями освітньої програми:</p> <p>ПРН 20. Визначати міжнародно-правову ситуацію, використовувати різні джерела безпосередньої й опосередкованої інформації для з'ясування потрібних обставин і фактів, надання міжнародно-правової оцінки авіаційним подіям.</p> <p>ПРН 21. Застосовувати одержані знання й уміння з міжнародного права при вирішенні практичних завдань в сфері міжнародного повітряного та космічного права.</p>
--	---

Розділ 8. Ресурсне забезпечення реалізації програми

8.1.	Кадрове забезпечення	Навчальні дисципліни та інші освітні компоненти освітньої програми викладаються та забезпечуються науково-педагогічними працівниками, академічна та/або професійна кваліфікація яких відповідає змісту зазначених навчальних дисциплін та інших освітніх компонентів освітньої програми. Враховуються вимоги Ліцензійних умов
------	----------------------	---

	Система менеджменту якості ОСВІТНЬО-ПРОФЕСІЙНА ПРОГРАМА «МІЖНАРОДНЕ ПРАВО» Спеціальність D9 «Міжнародне право» Галузь знань D «Бізнес, адміністрування та право» Рівень вищої освіти - перший (бакалаврський)	Шифр документа	СМЯ КАІ ОПП Б 65432-02-2025
	стор. 14 з 29		

		<p>провадження освітньої діяльності (Постанова КМУ від 30.12.2015 р. № 1187).</p>
8.2.	Матеріально-технічне забезпечення	<p>Навчальні аудиторії з мультимедійним обладнанням, навчальна лабораторія міжнародного права, навчально-наукова лабораторія «Інформаційний центр Європейського Союзу», комп'ютерні класи та лінгафонні кабінети, точки бездротового доступу до мережі Інтернет, науково-технічна бібліотека з читальними залами.</p> <p>Усі приміщення відповідають будівельним та санітарним нормам, гуртожитками забезпечені усі потребуючі, наявна соціальна інфраструктура включає спортивний комплекс, пункти харчування, центр культури та мистецтв, медичний центр.</p>
8.3	Інформаційне та навчально-методичне забезпечення	<p>Офіційний сайт ДУ КАІ (http://kai.edu.ua) містить інформацію про освітні програми, навчальну, наукову і виховну діяльність, структурні підрозділи, правила прийому, контакти тощо. На сайті Факультету міжнародних відносин (http://fmv.nau.edu.ua/) розміщується інформація про наукові заходи, поточні події студентського життя тощо. Ресурси науково-технічної бібліотеки доступні через сайт http://www.lib.nau.edu.ua; репозитарій ДУ КАІ www.er.nau.edu.ua містить електронну версію значного обсягу навчального та навчально-методичного забезпечення освітніх компонент програми. Безоплатний з локальної мережі університету доступ до повнотекстових ресурсів Центру учбової літератури, видавництва Springer, а також наукометричних баз даних Scopus та Web of Science (https://www.lib.nau.edu.ua/page.php?id=4).</p> <p>Навчальні і робочі навчальні плани; робочі програми дисциплін; дидактичні матеріали для самостійної роботи здобувачів вищої освіти з освітніх компонент; програми практик; методичні вказівки до виконання курсових робіт.</p> <p>Інформаційне та навчально-методичне забезпечення за кожним ОК розташоване на корпоративній освітній платформі Google.</p>
Розділ 9. Академічна мобільність		
9.1.	Національна кредитна мобільність	<p>Національна кредитна мобільність здобувачів вищої освіти, наукових і науково-педагогічних працівників, у т.ч. навчання, стажування, проведення наукових досліджень, викладання та підвищення кваліфікації організовується на підставі</p>

	Система менеджменту якості ОСВІТНЬО-ПРОФЕСІЙНА ПРОГРАМА «МІЖНАРОДНЕ ПРАВО» Спеціальність D9 «Міжнародне право» Галузь знань D «Бізнес, адміністрування та право» Рівень вищої освіти - перший (бакалаврський)	Шифр документа	СМЯ КАІ ОПП Б 65432-02-2025
	стор. 15 з 29		

		<p>партнерських угод про співпрацю між Національним авіаційним університетом та закладами вищої освіти в Україні (https://e.surl.li/hiwcmn), а також за індивідуальною ініціативою.</p>
9.2.	<p>Міжнародна кредитна мобільність</p>	<p>У рамках програм міжнародної кредитної мобільності договори про співробітництво між Національним авіаційним університетом та навчальними закладами країн-партнерів (https://e.surl.li/vikqpf, https://e.surl.li/gvhmvv); забезпечення міжнародної кредитної мобільності за індивідуальною ініціативою.</p>
9.3.	<p>Навчання іноземних здобувачів вищої освіти</p>	<p>Особливості вступу на навчання іноземців та осіб без громадянства регулюються Правилами прийому до КАІ. Іноземці та особи без громадянства, які проживають в Україні на законних підставах, мають право на здобуття вищої освіти за освітньо-професійною програмою нарівні з громадянами України на підставі міжнародних договорів. Умовою зарахування іноземців на навчання для отримання певного освітнього ступеня є володіння ними мовою навчання на рівні, достатньому для засвоєння навчального матеріалу.</p>

	Система менеджменту якості ОСВІТНЬО-ПРОФЕСІЙНА ПРОГРАМА «МІЖНАРОДНЕ ПРАВО» Спеціальність D9 «Міжнародне право» Галузь знань D «Бізнес, адміністрування та право» Рівень вищої освіти - перший (бакалаврський)	Шифр документа	СМЯ КАІ ОПП Б 65432-02-2025
	стор. 16 з 29		

2. Перелік компонентів освітньо-професійної програми та їх логічна послідовність

2.1. Перелік компонентів ОПП

Код н/д	Компоненти освітньо-професійної програми (навчальні дисципліни, курсові роботи, практики, кваліфікаційна робота)	Кількість кредитів	Форма підсумкового контролю	Семестр
1	2	3	4	5
Обов'язкові компоненти ОПП				
OK 1	Історія української державності та культури	3,0	екзамен	1
OK 2	Ділова українська мова	3,0	екзамен	2
OK 3	Філософія	4,0	екзамен	4
OK 4	Фізичне виховання та самовдосконалення	3,0	диференційований залік	2
OK 5	Вступ до спеціальності «Міжнародне право»	3,0	диференційований залік	1
OK 6	Латинська мова	3,0	диференційований залік	1
OK 7	Теорія держави і права	5,0	екзамен	1
OK 8	Правові системи сучасності	3,0	диференційований залік	1
OK 9	Порівняльне конституційне право	4,0	екзамен	1
OK 10	Історія міжнародного права	3,5	екзамен	2
OK 11	Основи наукових досліджень	3,0	диференційований залік	2
OK 12	Міжнародне публічне право: основи теорії	4,0	екзамен	2
OK 13	Право міжнародних договорів <i>(реалізується в комплексі з OK14)</i>	3,0	екзамен	3
OK 14	Курсова робота з дисципліни «Право міжнародних договорів» <i>(реалізується в комплексі з OK13)</i>	1,0	захист	3
OK 15	Міжнародно-правові механізми захисту прав людини	3,5	екзамен	3
OK 16	Міжнародне повітряне і космічне право	4,0	екзамен	4
OK 17	Порівняльне цивільне право <i>(реалізується в комплексі з OK18)</i>	3,0	екзамен	4
OK 18	Курсова робота з дисципліни «Порівняльне цивільне право» <i>(реалізується в комплексі з OK17)</i>	1,0	захист	4
OK 19	Порівняльний цивільний процес	4,5	екзамен	5
OK 20	Порівняльне кримінальне право <i>(реалізується в комплексі з OK21)</i>	3,5	екзамен	5

	Система менеджменту якості ОСВІТНЬО-ПРОФЕСІЙНА ПРОГРАМА «МІЖНАРОДНЕ ПРАВО» Спеціальність D9 «Міжнародне право» Галузь знань D «Бізнес, адміністрування та право» Рівень вищої освіти - перший (бакалаврський)	Шифр документа	СМЯ КАІ ОПП Б 65432-02-2025
	стор. 17 з 29		

OK 21	Курсова робота з дисципліни «Порівняльне кримінальне право» <i>(реалізується в комплексі з ОК20)</i>	1,0	захист	5
OK 22	Порівняльний кримінальний процес	4,5	екзамен	6
OK 23	Міжнародне приватне право <i>(реалізується в комплексі з ОК24)</i>	3,0	екзамен	6
OK 24	Курсова робота з дисципліни «Міжнародне приватне право» <i>(реалізується в комплексі з ОК23)</i>	1,0	захист	6
OK 25	Міжнародне гуманітарне право	3,0	екзамен	6
OK 26	Дипломатичне і консульське право	3,0	диференційований залік	7
OK 27	Право ЄС <i>(реалізується в комплексі з ОК28)</i>	2,0	екзамен	7
OK 28	Курсова робота з дисципліни «Право ЄС» <i>(реалізується в комплексі з ОК27)</i>	1,0	захист	7
OK 29	Право міжнародних організацій	3,0	диференційований залік	8
OK 30	Проблеми теорії і практики міжнародного та європейського права <i>(реалізується в комплексі з ОК31)</i>	2,0	екзамен	8
OK 31	Курсова робота з дисципліни «Проблеми теорії і практики міжнародного та європейського права» <i>(реалізується в комплексі з ОК30)</i>	1,0	захист	8
OK 32	Іноземна мова (базовий курс)	19,5	диференційований залік	1
			диференційований залік	2
OK 33	Іноземна мова (нормативний курс)	10,0	диференційований залік	3
			диференційований залік	4
OK 34	Теорія і практика перекладу	9,0	диференційований залік	5
			екзамен	6
OK 35	Іноземна мова спеціальності	6,5	диференційований залік	7
			екзамен	8
OK 36	Друга іноземна мова	14,0	диференційований залік	3
			диференційований залік	4

	Система менеджменту якості ОСВІТНЬО-ПРОФЕСІЙНА ПРОГРАМА «МІЖНАРОДНЕ ПРАВО» Спеціальність D9 «Міжнародне право» Галузь знань D «Бізнес, адміністрування та право» Рівень вищої освіти - перший (бакалаврський)	Шифр документа	СМЯ КАІ ОПП Б 65432-02-2025
	стор. 18 з 29		

			екзамен	5
OK 37	Теорія і практика перекладу другої іноземної мови	8,5	диференційований залік	6
			екзамен	7
OK 38	Логіка та критичне мислення	4,0	екзамен	3
OK 39	Територія в міжнародному праві	3,5	диференційований залік	3
OK 40	Практика ЄСПЛ	3,5	диференційований залік	3
OK 41	Порівняльне трудове та соціальне право	4,0	диференційований залік	5
OK 42	Право міжнародної безпеки	4,0	диференційований залік	5
OK 43	Правові механізми розв'язання міжнародних спорів	4,0	диференційований залік	5
OK 44	Міжнародне морське право	5,0	диференційований залік	6
OK 45	Навчальна практика «Вступ до фаху»	3,0	диференційований залік	2
OK 46	Перекладацька практика	4,5	диференційований залік	6
OK 47	Фахова практика	4,5	диференційований залік	8
OK 47.1	Атестаційний екзамен зі спеціальності	1,5	складання	8
OK 47.2	Кваліфікаційний іспит з іноземної мови			
OK 48	Базова загальновійськова підготовка	10	Визначається програмою дисципліни	4
Загальний обсяг обов'язкових компонентів		180 кредитів ЄКТС		
Вибіркові компоненти ОПП*				
BK 1	Дисципліна 1	4,0	диференційований залік	7
BK 2	Дисципліна 2	4,0	диференційований залік	7
BK 3	Дисципліна 3	4,0	диференційований залік	7
BK 4	Дисципліна 4	4,0	диференційований залік	8
BK 5	Дисципліна 5	4,0	диференційований залік	8
BK 6	Дисципліна 6	4,0	диференційований залік	8
Загальний обсяг вибірових компонентів		60 кредитів ЄКТС		

	Система менеджменту якості ОСВІТНЬО-ПРОФЕСІЙНА ПРОГРАМА «МІЖНАРОДНЕ ПРАВО» Спеціальність D9 «Міжнародне право» Галузь знань D «Бізнес, адміністрування та право» Рівень вищої освіти - перший (бакалаврський)	Шифр документа	СМЯ КАІ ОПП Б 65432-02-2025
	стор. 19 з 29		

**ЗАГАЛЬНИЙ ОБСЯГ ОСВІТНЬО-
ПРОФЕСІЙНОЇ ПРОГРАМИ**

240 кредитів ЄКТС

** Здобувачі вищої освіти мають право обрати вибіркові дисципліни інших освітніх програм, в тому числі з інших спеціальностей та інших рівнів вищої освіти. Каталоги вибіркового дисциплін Національного авіаційного університету знаходяться за посиланням: <https://nau.edu.ua/ua/menu/studentu/individualna-osvitnya-traektoriya/>*

	Система менеджменту якості ОСВІТНЬО-ПРОФЕСІЙНА ПРОГРАМА «МІЖНАРОДНЕ ПРАВО» Спеціальність D9 «Міжнародне право» Галузь знань D «Бізнес, адміністрування та право» Рівень вищої освіти - перший (бакалаврський)	Шифр документа	СМЯ КАІ ОПП Б 65432-02-2025
	стор. 20 з 29		

2.2. Структурно-логічна схема освітньо-професійної програми

семестр 1 семестр 2 семестр 3 семестр 4 семестр 5 семестр 6 семестр 7 семестр 8

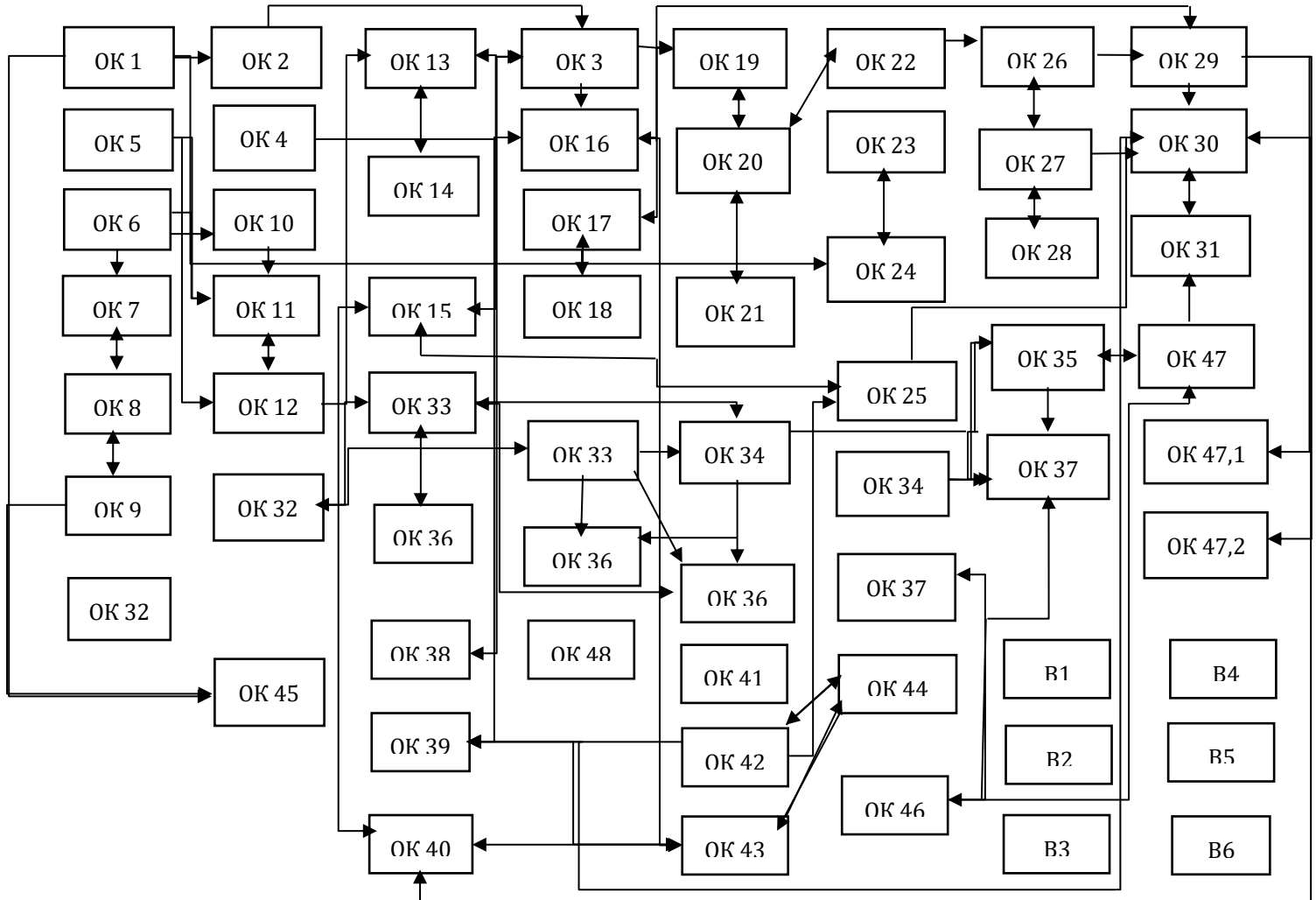

	Система менеджменту якості ОСВІТНЬО-ПРОФЕСІЙНА ПРОГРАМА «МІЖНАРОДНЕ ПРАВО» Спеціальність D9 «Міжнародне право» Галузь знань D «Бізнес, адміністрування та право» Рівень вищої освіти - перший (бакалаврський)	Шифр документа	СМЯ КАІ ОПП Б 65432-02-2025
	стор. 21 з 29		

3. Форма атестації здобувачів вищої освіти

Форми атестації здобувачів вищої освіти	Атестація здобувачів вищої освіти здійснюється у формі: - атестаційного екзамену зі спеціальності; - кваліфікаційного іспиту з іноземної мови
Вимоги до атестаційного екзамену зі спеціальності та кваліфікаційного іспиту з іноземної мови	Атестаційний екзамен зі спеціальності передбачає оцінювання досягнення результатів навчання, визначених Стандартом вищої освіти зі спеціальності D9 «Міжнародне право» галузі знань D «Бізнес, адміністрування та право» для першого (бакалаврського) рівня вищої освіти від 01.04.2024 р. № 428 та освітньо-професійною програмою.
Вимоги до кваліфікаційної роботи	Кваліфікаційна робота передбачає самостійне розв'язання складної спеціалізованої задачі або практичної проблеми у сфері міжнародного права, яка характеризується комплексністю та невизначеністю умов, із застосуванням теорій та методів суспільних наук. Кваліфікаційна робота не повинна містити академічного плагіату, фабрикації та фальсифікації. Кваліфікаційна робота має бути оприлюднена у репозитарії закладу вищої освіти.

	Система менеджменту якості ОСВІТНЬО-ПРОФЕСІЙНА ПРОГРАМА «МІЖНАРОДНЕ ПРАВО» Спеціальність D9 «Міжнародне право» Галузь знань D «Бізнес, адміністрування та право» Рівень вищої освіти - перший (бакалаврський)	Шифр документа	СМЯ КАІ ОПП Б 65432-02-2025
	стор. 26 з 29		

6. Система внутрішнього забезпечення якості вищої освіти КАІ

Якість освітньо-професійної програми визначається внутрішньою системою забезпечення якості вищої освіти та освітньої діяльності КАІ, яка функціонує згідно з Положенням про систему забезпечення якості вищої освіти та освітньої діяльності та відповідає вимогам Закону України «Про вищу освіту» від 01.07.2014 № 1556-VII (із змінами; розділ V «Забезпечення якості вищої освіти», стаття 16).

7. Перелік нормативних документів, на яких базується освітньо-професійна програма

1. Закон України «Про освіту» від 05.09.2017 № 2145-VIII (із змінами) [Електронний ресурс]. – режим доступу: <http://zakon.rada.gov.ua/laws/show/2145-19>.
2. Закон України «Про вищу освіту» від 01.07.2014 № 1556-VII (із змінами) [Електронний ресурс]. – режим доступу: <http://zakon4.rada.gov.ua/laws/show/1556-18>.
3. Стандарт вищої освіти для спеціальності 293 Міжнародне право, галузі знань 29 «Міжнародні відносини», перший (бакалаврський) рівень вищої освіти, затверджений Наказом Міністерства освіти і науки України від 01.04.2024 №428 [Електронний ресурс]. – режим доступу: <https://mon.gov.ua/storage/app/media/vishcha-osvita/zatverdzeni%20standarty/2024/01.04.2024/293-Mizhnarodne.pravo-428.vid.01.04.2024.pdf>.
4. Постанова Кабінету Міністрів України від 23.11.2011 № 1341 «Про затвердження Національної рамки кваліфікацій» (із змінами) [Електронний ресурс]. – режим доступу: <https://zakon.rada.gov.ua/laws/show/1341-2011-p>.
5. Постанова Кабінету Міністрів України від 29.04.2015 № 266 «Про затвердження переліку галузей знань і спеціальностей, за якими здійснюється підготовка здобувачів вищої освіти» (із змінами) [Електронний ресурс]. – режим доступу: <https://zakon.rada.gov.ua/laws/show/266-2015-p>.
6. Постанова Кабінету Міністрів України від 19.05.2021 № 497 «Про атестацію здобувачів ступеня фахової передвищої освіти та ступенів вищої освіти на першому (бакалаврському) та другому (магістерському) рівнях у формі єдиного державного кваліфікаційного іспиту» (із змінами) [Електронний ресурс]. – режим доступу: <https://zakon.rada.gov.ua/laws/show/497-2021-p>.
7. Національний класифікатор України. Класифікація видів економічної діяльності: ДК 009:2010, затверджений наказом Держспоживстандарту України від 11.10.2010 № 457 (із змінами) [Електронний ресурс]. – режим доступу: <https://zakon.rada.gov.ua/rada/show/vb457609-10>.
8. Наказ Міністерства освіти і науки України від 22.05.2020 № 673 «Про затвердження Переліку спеціальностей, здобуття ступеня освіти з яких необхідне для доступу до професій, для яких запроваджено додаткове регулювання» (із змінами) [Електронний ресурс]. – режим доступу: <https://zakon.rada.gov.ua/laws/show/z0502-20>.
9. Національний класифікатор України. Класифікатор професій ДК 003:2010, затверджений наказом Держспоживстандарту України від 28.07.2010 № 327 (із змінами) [Електронний ресурс]. – режим доступу: <https://zakon.rada.gov.ua/rada/show/va327609-10>.
10. Наказ Міністерства освіти і науки України від 19.11.2024 № 1625 «Про особливості запровадження змін до переліку галузей знань і спеціальностей, за якими здійснюється

	Система менеджменту якості ОСВІТНЬО-ПРОФЕСІЙНА ПРОГРАМА «МІЖНАРОДНЕ ПРАВО» Спеціальність D9 «Міжнародне право» Галузь знань D «Бізнес, адміністрування та право» Рівень вищої освіти - перший (бакалаврський)	Шифр документа	СМЯ КАІ ОПП Б 65432-02-2025
	стор. 27 з 29		

підготовка здобувачів вищої та фахової передвищої освіти, затверджених постановою Кабінету Міністрів України від 30 серпня 2024 року № 1021» (із змінами) [Електронний ресурс]. – режим доступу: <https://ips.ligazakon.net/document/re43178?an=1>

11. Наказ Міністерства освіти і науки України від 13.06.2024 № 842 «Про внесення змін до деяких стандартів вищої освіти» [Електронний ресурс]. – режим доступу: <https://mon.gov.ua/static-objects/mon/sites/1/vishcha-osvita/zatverdzeni%20standarty/2024/Nakaz-842.vid.13.06.2024.pdf>

12. Наказ Міністерства освіти і науки України від 15.05.2024 №686 «Про затвердження Положення про акредитацію освітніх програм, за якими здійснюється підготовка здобувачів вищої освіти» [Електронний ресурс]. – режим доступу: <https://zakon.rada.gov.ua/laws/show/z1013-24#Text>

13. Постанова Кабінету міністрів України від 21.06.2024 № 734 «Про затвердження Порядку проведення базової загальновійськової підготовки громадян України, які здобувають вищу освіту, та поліцейських» [Електронний ресурс]. – режим доступу: <https://zakon.rada.gov.ua/laws/show/734-2024-%D0%BF>

	Система менеджменту якості ОСВІТНЬО-ПРОФЕСІЙНА ПРОГРАМА «МІЖНАРОДНЕ ПРАВО» Спеціальність D9 «Міжнародне право» Галузь знань D «Бізнес, адміністрування та право» Рівень вищої освіти - перший (бакалаврський)	Шифр документа	СМЯ КАІ ОПП Б 65432-02-2025
	стор. 29 з 29		

(Ф 03.02 – 04)

АРКУШ РЕЄСТРАЦІЇ РЕВІЗІЇ

№ пор.	Прізвище ім'я по-батькові	Дата ревізії	Підпис	Висновок щодо адекватності

(Ф 03.02 – 03)

АРКУШ ОБЛІКУ ЗМІН

№ змін	№ листа (сторінки)				Підпис особи, яка внесла зміну	Дата внесення зміни	Дата введення зміни
	Зміненого	Заміненого	Нового	Анульованого			

(Ф 03.02 – 32)

УЗГОДЖЕННЯ ЗМІН

	Підпис	Ініціали, прізвище	Посада	Дата
Розробник				
Узгоджено				
Узгоджено				
Узгоджено				
Узгоджено				